

取扱説明書(設置手順書)

DEFED Indoor Siren

型式LS204JW

このたびは、「DEFED Indoor Siren」をお求め頂き誠にありがとうございます。お取り付け、ご使用前に必ず本取扱説明書をよくお読み頂き、正しく安全にご使用ください。

※本取扱説明書の本文説明内では、「DEFED Indoor Siren」を本製品と表記しております。

本製品の特徴

本製品は、警報を鳴らす屋内用のデバイスです。対応製品と共に使用することで、警報音を鳴動させることが可能です。また、不正な取り外しの検知や温度センサー機能も搭載しています。

※不正取外し検知、及び温度センサー機能は今後のバージョンアップで対応予定です。

本体の構成

付属品

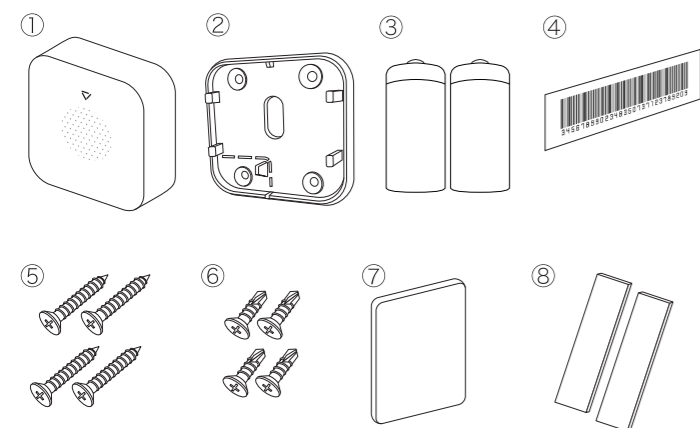

- 1 本体
- 2 ブラケット(本体に取り付け済)
- 3 リチウム電池2本(本体に取り付け済)
- 4 シリアルナンバーステッカー
- 5 タッピングビス(M3/25mm) 4本
- 6 ドリルビス(M3.5/13mm) 4本
- 7 両面テープ 1枚(壁面固定用)
- 8 両面テープ 2枚(壁面以外への固定用)

外形寸法

本体

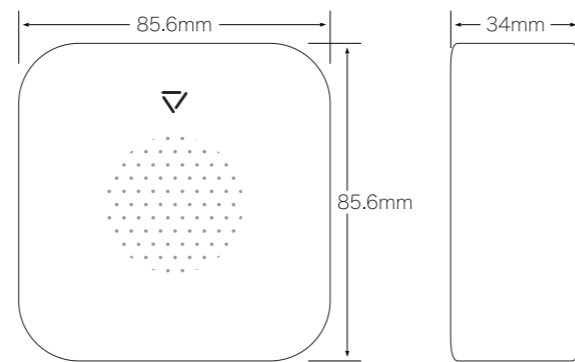

ブラケット

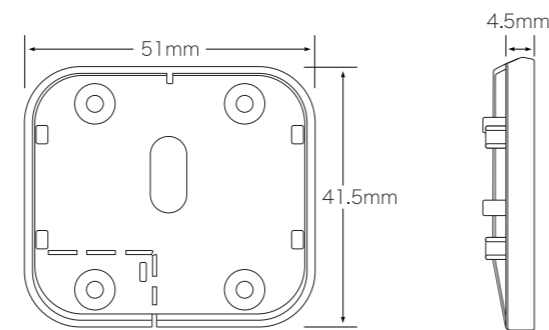

各部名称

本体

【前面】

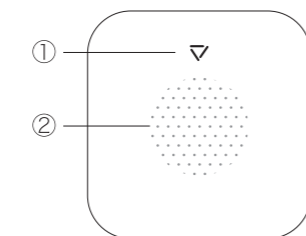

【背面】(ブラケットを取り外した状態)

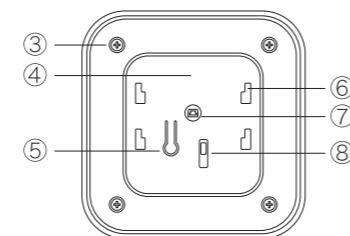

ブラケット

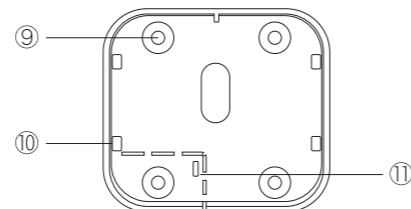

- 1 LEDインジケータ
- 2 スピーカー
- 3 背面カバー固定ビス(4カ所)
- 4 背面カバー
- 5 電源ボタン
- 6 本体固定用フック穴(4カ所)
- 7 拡張端子(使用しません)
- 8 タンパーボタン
- 9 ビス固定用穴(4カ所)
- 10 本体固定用フック(4カ所)
- 11 タンパー検出ピン

主な仕様(諸元)

寸法	H85.6mm×D85.6mm×W34mm(ブラケットを含む)
重量	本体130g(電池、ブラケットを含む)
使用環境	屋内用 ・動作温度範囲: -5~45°C ・動作湿度範囲: 5~90%
電源	リチウム電池 2本(CR123A, 3V)
消費電力	≤0.03mW
無線周波数	920MHz帯(独自規格)
音圧	最大105dB(1m前方)

設置

利用開始までの流れ

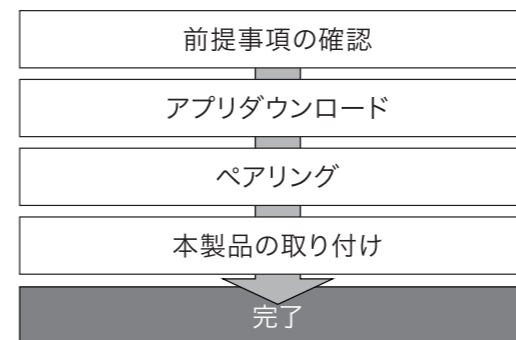

前提事項

本製品をご使用頂く前に以下の準備が必要です。

- インターネット回線のご契約 *1
- 本製品と通信接続するためのゲートウェイ(Smart Station)の設置と使用できる状況であること
- 本製品に対応したアプリが動作するためのスマートフォン等の端末 *2
- 別紙に記載の対応アプリのダウンロード

*1 インターネット接続が可能なルーター機器が必要です
*2 動作環境については弊社ウェブサイトを参照ください

アプリダウンロード

別紙に記載のQRコードまたはURLから対応アプリをダウンロードしてください。

※アプリのご使用方法については、web上のアプリ使用マニュアルをご参照ください。

設置接続手順

1)ペアリング



2) ブラケットの取り外し

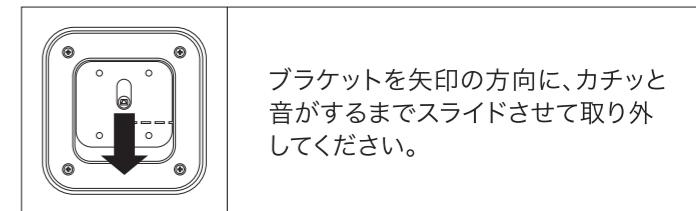

ブラケットを矢印の方向に、カチッと音がするまでスライドさせて取り外してください。

3-1) ブラケットの取り付け(ビス固定の場合)

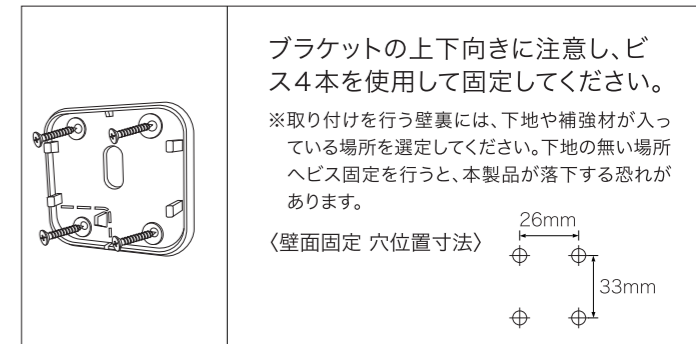

3-2) ブラケットの取り付け(両面テープ固定の場合)

注意: 両面テープは長期間使用すると劣化し、本製品が落下する恐れがあります。固定状態は定期的に点検し、劣化が見られた場合は直ちに両面テープを新しいものと貼り替えてください。

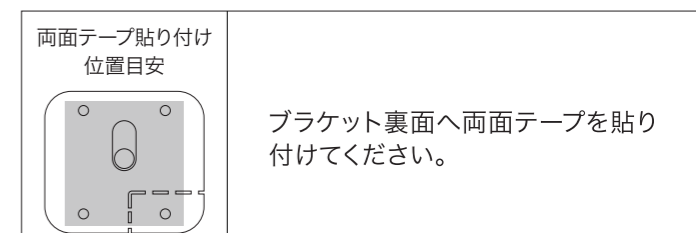

ブラケット裏面へ両面テープを貼り付けてください。

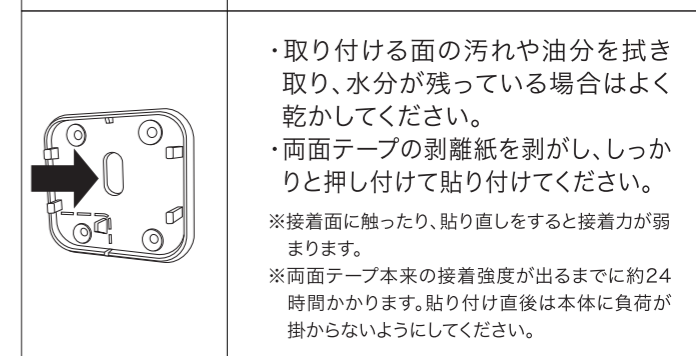

・取り付ける面の汚れや油分を拭き取り、水分が残っている場合はよく乾かしてください。
・両面テープの剥離紙を剥がし、しっかりと押し付けて貼り付けてください。
※接着面に触ったり、貼り直しをすると接着力が弱まります。
※両面テープ本来の接着強度が出るまでに約24時間かかります。貼り付け直後は本体に負荷が掛からないようにしてください。

4) 本体の取り付け

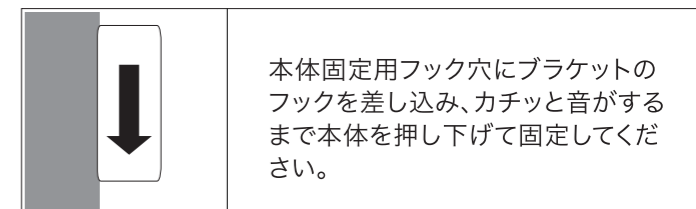

本体固定用フック穴にブラケットのフックを差し込み、カチッと音がするまで本体を押し下げて固定してください。

※壁面以外の部分へ設置する場合

付属の両面テープを本体の底面へ貼り、設置面へ固定してください。

その場合は、上記 2)~ 4)の作業は不要です。

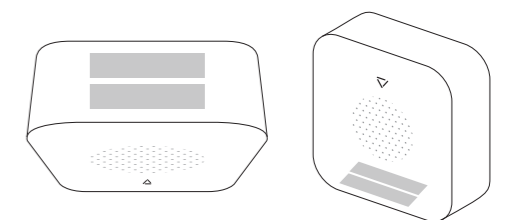

本体の操作について

●本体電源のON/OFF

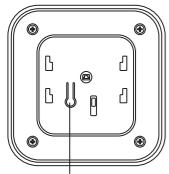
 電源ボタン	〈電源ON〉 電源ボタンを1秒以上長押しすることで、LEDインジケータが緑色に2回点滅し、電源がONとなります。ゲートウェイとの通信が開始し、警報音の鳴動待機状態となります。 〈電源OFF〉 電源ボタンを3秒以上長押しすることで、LEDインジケータが赤く2回点滅し、電源がOFFとなります。
---	--

●警報音の鳴動停止

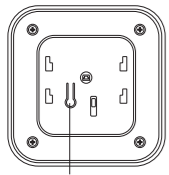
 電源ボタン	本体の電源OFFにすることで警報音の鳴動が停止します。 電源を再度ONにすることで、警報音の鳴動待機状態に戻ります。
---	---

本体の操作について

LEDインジケータは、下記の状態で点灯します。

電源ON時	緑色でゆっくり(1秒おき程度)2回点滅
電源OFF時	赤色で早く(0.5秒おき程度)2回点滅
ペアリングモード状態	緑色で早く(0.5秒おき程度)継続して点滅
ペアリング成功時	緑色でゆっくり(2秒程度)1回点滅
ペアリング失敗時	赤色でゆっくり(2秒程度)1回点滅
ブラケットの取り外し/取り付け時	緑色でゆっくり(1秒程度)1回点滅
警報音鳴動開始時	緑色でゆっくり(1秒程度)1回点滅

電池交換について

警報音の音量が小さくなったり、本体のLEDインジケータが点灯しない場合は電池が消耗している可能性があります。以下の手順で、速やかに新しいリチウム電池(CR123A)へ交換してください。

1)本体電源のOFF

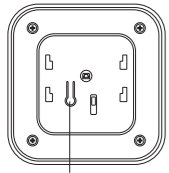
 電源ボタン	ブラケットから本体を取り外し、電源をOFFにしてください。
---	-------------------------------

2)背面カバーの取り外し

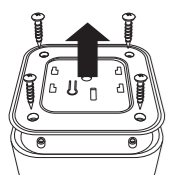
	背面カバー固定ビス(4カ所)を取り外し、カバーを取り外してください。
--	------------------------------------

3)電池の交換

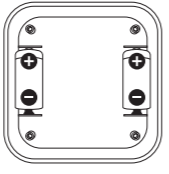
	新しいリチウム電池2本(CR123A)を、極性が正しくなるように取り付けてください。(スプリング端子側が-極です) ※必ず2本とも新しい電池へ交換してください。 交換後、逆の手順で背面カバーを元の状態に戻してください。 ※背面カバー固定ビスは締め付けすぎないようにしてください
---	---

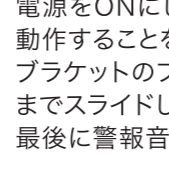

4)本体電源のON・動作確認

	電源をONにして、LEDインジケータが緑に2回点滅動作することを確認してください。 ブラケットのフックを本体に引掛けて、カチッと音がするまでスライドして固定してください。 最後に警報音が鳴動するか動作確認を行い完了です。
---	--



安全上のご注意 -必ずお守りください-

お使いになる人や他の人への危害、財産への損害を未然に防ぐため、必ずお守りいただくことを説明しています。

●次の表示の区分は表示内容を守らず、誤った使用をした場合に生じる危害や損害の程度を説明しています。



 警告	「死亡や重症を負う恐れがある内容」です。
 注意	「障害を負うことや、財産の損害が発生する恐れがある内容」です。







●お守りいただく内容を次の記号で説明しています。(次は図記号の例です)

 禁止	してはいけない内容です。
 指示	実行しなければならない内容です。



設置時に必ずお守りください

 警告	本製品を次のような環境に設置しないでください。 けが、故障、破裂、発火の原因となります。 ・屋外への設置 ・引火性ガスの雰囲気中での使用 ・ストーブ・火気に近い場所
---	--







 禁止	風呂場など、水分や湿気が多い場所に設置しないでください。 故障や火災、感電の原因となります。
 禁止	天井に設置しないでください。 落下して怪我や事故の原因となります。

 注意	万が一落下しても安全な場所へ取り付けてください。 本機を壁面に固定する場合は、取り付け状態により、落下して事故や損傷の原因となります。
 注意	本製品の下に貴重品を置かないでください。 本製品の落下による機器の破損やトラブルに等については一切の責任を負いかねます。
 注意	設置箇所へ固定する前に動作確認を行ってください。 本製品とゲートウェイ(Smart Station)の間に、鉄製の扉などの電波を通しにくい遮蔽物がある場合や、周辺が覆われている場合は、電波の到達距離が短くなり、正常に動作しない場合があります。
 注意	両面テープで固定する際は、凹凸のある面に取り付けしないでください 取り付け面のクロス等に凹凸がある場合は、落下の恐れがあります。
 注意	医療用電気機器を用いる場所に設置しないでください。 本製品からの電波が医療用機器に影響を及ぼすことがあり、誤動作による事故の原因となります。
 注意	火災報知器などの自動制御機器の近くに設置しないでください。 本製品からの電波が自動制御機器に影響を及ぼすことがあり、誤動作による事故の原因となります。
 注意	小さなお子様の手の届く場所に設置・保管しないでください。 部品を誤って飲み込んだり、けがなどの原因となります。

利用時に必ずお守りください

 警告	濡れた手で本製品に触らないでください。 感電する恐れがあります。
 禁止	本製品を分解・改造しないでください。 故障や破損、発火の原因となります。
 禁止	本製品を落下させたり、衝撃を加えないでください。 故障や破損、火災、感電の原因となります。

 注意	本製品の近くに人(特に子供)やペットがいる状態で警報を鳴らし続けしないでください。 聴覚を損傷させたり、ストレスを与える恐れがあります。
---	---

 禁止	本製品を掃除する場合は柔らかい布を使用し、ベンジン、シンナー、ガソリンは使用しないでください。 本製品が変色、変形する場合があります。
 禁止	本製品を廃棄する場合は、各地方自治体の条例に従い処理をしてください。 条例の内容の詳細については、各地方自治体にお問い合わせください。
 禁止	本製品を使用しない時は、本体から電池を外してください。 電池を長期間入れたままにすると、液漏れを起こし故障の原因となります。
 禁止	誤動作しても問題のない用途で使用してください。 本製品は、確実な動作を保証するものではありません。設置場所、ご利用の環境に拠っては正しく動作しない場合があります。
 禁止	本製品の電池通電時に煙や異臭がする場合は、直ちに電池を抜き、使用を中止してください。 そのまま使用した場合、感電や火災の原因となります。
 注意	機器の取り付け状態を定期的に点検してください。 固定状態は定期的に点検し、劣化が見られた場合は直ちに固定し直してください。落下して事故や損傷の原因となります。
 注意	取り外す場合は壁面を傷めないよう注意してください。 本製品を固定する両面テープは粘着力が強力なものを使用しています。取り付け直しをする場合等は、両面テープの粘着剤が残ったり、壁面を傷めないようご注意ください。

お取り扱い上のご注意

[本製品についてのお願]

- 本製品を次のような場所で保管や使用しないでください。
 - ・備品や可動する建具など
 - ・平らでない壁や、滑りやすく本製品を固定できない壁など
 - ・湯気、油污れ、ほこり、水分の多い場所
 - ・エアコンの風(温風・冷風)が、直接あたる場所
 - ・ストーブの温風が、直接あたる場所
 - ・強磁界環境(電子レンジ)や磁石が近い環境
 - ・携帯電話など強い電波を発するものに近い場所
 - ・静電気が発生しやすい場所
- 本製品に強い衝撃を与えないでください。故障の原因となります。
- お手入れは乾いた柔らかい布(メガネ拭きなど)で拭いてください。
- 本製品に触れる前に、身近な金属(ドアノブやアルミサッシなど)に手を触れて、身体の静電気を取り除くようにしてください。身体などからの静電気は、本製品を破損させる恐れがあります。

[注意]

- 本製品は絶対に改造しないでください。改造した機器を使用した場合は電波法・電気通信事業法に抵触することがあります。
- 本製品は無線通信を使用しているため、混信や干渉により、意図通りに機能を使用できないことがあります。
- 本製品は無線機器のため、第三者が無線を傍受する可能性があります。

- 本製品のお取り扱い方法は以下のサイトをご覧ください。

サポートサイト
URL:<https://support.space-core.jp/hc/ja>

- ご質問はアプリからお問い合わせください。

発行者：株式会社アクセルラボ

不許複製 © 2021 ACCEL LAB Ltd.

ALTM-63210801