

# 取扱説明書(施工説明書)

## Indoor Camera 型番 LS258

このたびは、「Indoor Camera」をお求め頂き誠にありがとうございます。お取り付け、ご使用前に必ず本取扱説明書をよくお読み頂き、正しく安全にご使用ください。

※本取扱説明書の本文説明内では、「Indoor Camera」を本製品と表記しております。

### 本製品の特徴

Wi-Fiに対応したネットワークカメラです。専用アプリで水平・垂直方向にカメラを操作して広範囲に様子を見ることができます。

### 本体の構成

#### 付属品

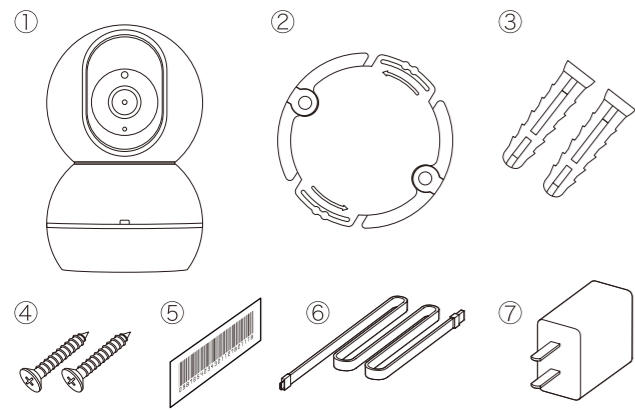

- ① 本体
- ② マウントブラケット
- ③ アンカープラグ(24mm)
- ④ ビス(20mm)
- ⑤ シリアルナンバーステッカー
- ⑥ USBデータケーブル
- ⑦ ACアダプター

#### 外形寸法

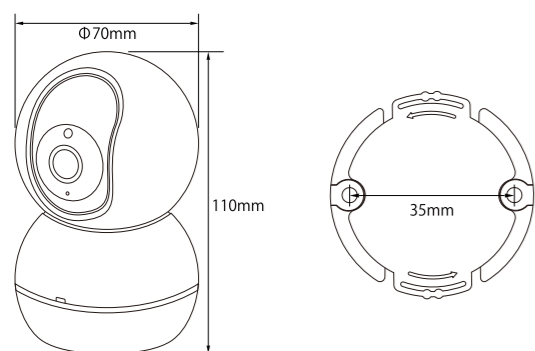

#### 各部名称

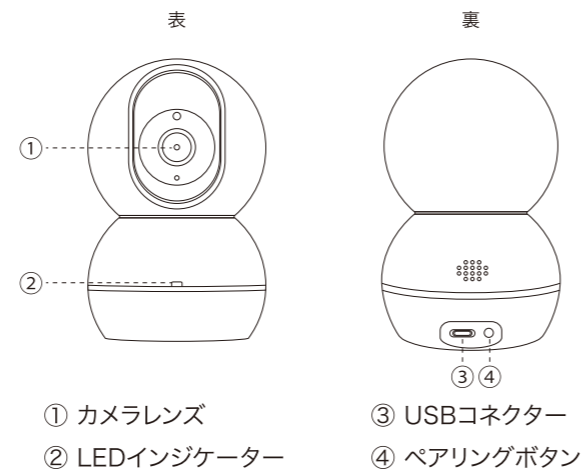

#### 主な仕様(諸元)

寸法	本体: $\Phi 70 \times H 110 \text{mm}$
重量	本体: 220g
使用環境	温度-5~45°C/湿度範囲: 5~90%
電源	DC 5V/1.2A(USB)
消費電力	最大4W 待機中消費電力 約250mA
通信機能	Wi-Fi
無線周波数	2.4GHz帯(IEEE802.11b/g/n)
解像度	1920*1080 (動画) 1280*720 (静止画)
フレームレート	15fps

### 設置

#### 利用開始までの流れ

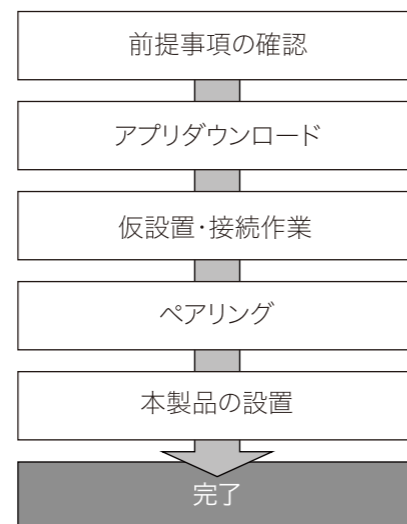

#### 前提事項

本製品をご使用頂く前に以下の準備が必要です。

- インターネット回線のご契約\*1
- 本製品と通信接続するためのゲートウェイ(Smart Station)の設置と使用できる状態であること
- 本製品に対応したアプリが動作するためのスマートフォン等の端末\*2
- 別紙に記載の対応アプリのダウンロード

\*1 直接インターネット接続が可能なルーター機器が必要です

\*2 動作環境については弊社ウェブサイトを参照ください。

#### アプリダウンロード

別紙に記載のQRコードまたはURLから対応アプリをダウンロードしてください。

※アプリのご使用方法、ペアリング方法についてはWeb上のアプリ使用マニュアルをご参照ください

#### 設置接続手順

##### 1) 仮設置・接続作業

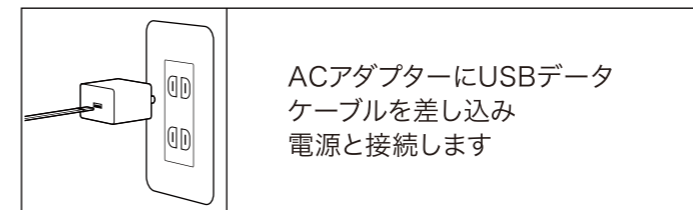

##### 2) ペアリング

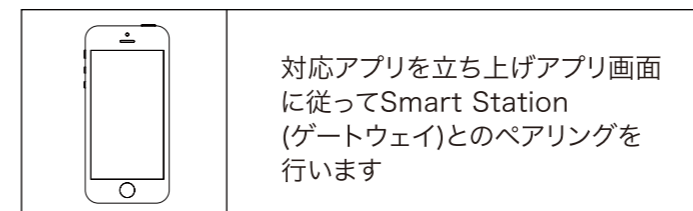

#### 3) 本製品の設置

##### 【平置きする場合】

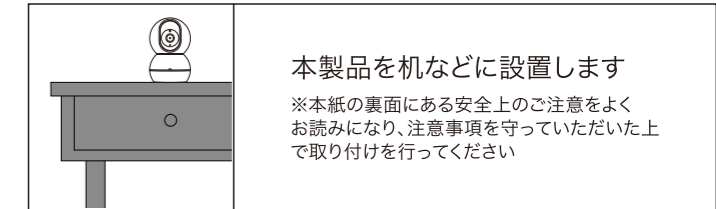

##### 【固定して設置する場合】

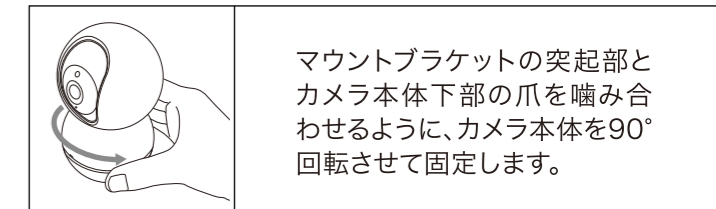
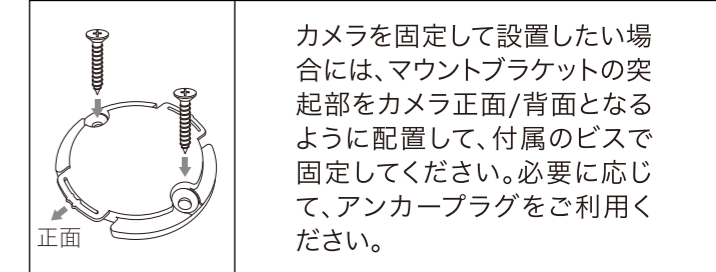

### 本製品の操作

#### カメラの駆動範囲

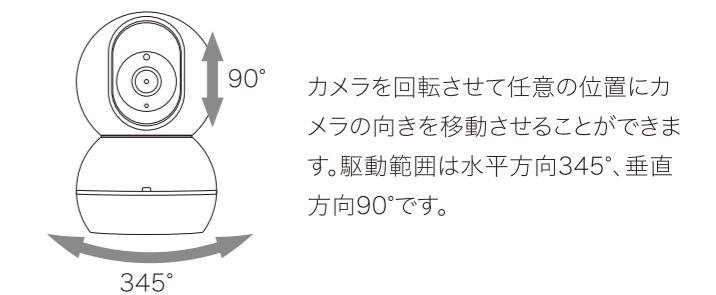

#### カメラの撮影範囲

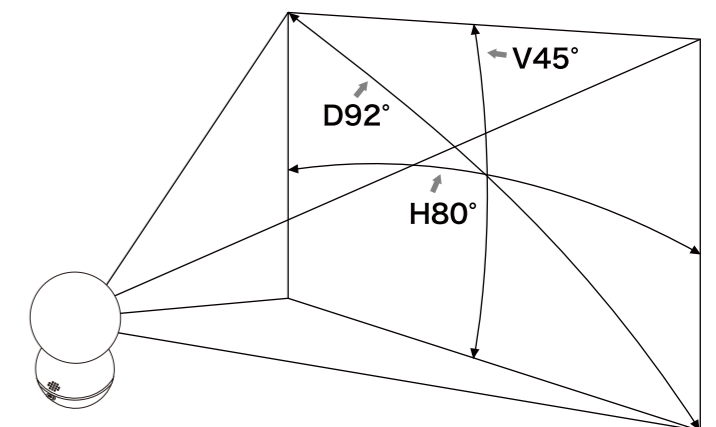

## microSDカードの挿入方法

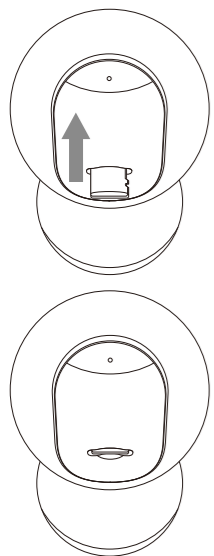

カメラのレンズを最上部に向けることで、下部よりmicroSDカードスロットが現れます。

microSDカードは、端子面を下にして挿入してください。

microSDカードは、カチッと音がするまで、奥までしっかり挿入してください。

## 安全上のご注意

-必ずお守りください-

お使いになる人や他の人への危害、財産への損害を未然に防ぐため、必ずお守りいただくことを説明しています。

●次の表示の区分は表示内容を守らず、誤った使用をした場合に生じる危害や損害の程度を説明しています。

 **警告** 「死亡や重症を負うおそれがある内容」です。

 **注意** 「障害を負うことや、財産の損害が発生するおそれがある内容」です。

●お守りいただく内容を次の図記号で説明しています。(次は図記号の例です)

 **禁止** しては行けない内容です。

 **指示** 実行しなければならない内容です。

## 設置時に必ずお守りください

 **警告**

 本製品を次のような環境に設置しない  
・屋外への設置  
・引火性ガスの雰囲気中での使用  
・ストーブ・火気に近い場所  
けが、故障、発熱、破裂、発火の原因となります。

 台所や風呂場など、水分や湿気の多い場所に設置しない  
故障や火災、感電の原因となります。

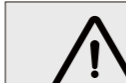
 **注意**

 医用電気機器を用いる場所に設置しない  
本製品からの電波が医用電気機器に影響を及ぼすことがあり、誤動作による事故の原因となります。

 火災報知器などの自動制御機器の近くに設置しない  
本製品からの電波が自動制御機器に影響を及ぼすことがあり、誤動作による事故の原因となります。

 小さな子供の手の届く場所に設置・保管しない  
誤って飲み込んだり、けがなどの原因となります。

 液体や異物などが製品内部に入ってしまった場合、直ちに取り付けを中止する  
そのまま取り付けをした場合、感電や火災、故障の原因となります。

 本製品に電源通電時に煙や異臭がする場合は直ちに電池を抜き、取り付けを中止する  
そのまま取り付けをした場合、感電や火災の原因となります。

 天井に設置する場合は、付属ビス等を使用し確実に固定する  
固定が不安定な場合、落下してけがや事故の原因となります。

## 利用時に必ずお守りください

 **警告**

 濡れた手で本製品に触らない  
感電する場合があります。

 本製品を分解・改造しない  
故障や感電、発火の原因となります。

 本製品を落下させたり衝撃を加えない  
故障や破損、火災、感電の原因となります。

 **注意**

 本製品を清掃する場合柔らかい布を使用する  
ベンジン、シンナー、ガソリンは使用しないでください。  
本製品が変色、変形する場合があります。

 本機器を廃棄する場合各地方自治体の条例に従い処理をする  
条例の内容の詳細については、各地方自治体にお問い合わせください。

 使用しないときは、本体から電池を外す  
電池を長期間入れたままにすると、液晶漏れを起こし製品を壊す原因となります。

 誤動作しても問題のない用途で使用する  
本製品は、確実にセンサーの動作の保証するものではありません。  
設置場所、ご利用の環境によっては計測結果が異なる場合があります。

 本製品に電源通電時に煙や異臭がする場合は直ちに電池を抜き、使用を中止する  
そのまま使用した場合、感電や火災の原因となります。

## お取り扱い上のご注意

[本製品についてお願い]

- 本製品を次のような場所で保管や使用を行わないでください。
  - ・浸透しやすい壁・備品・可動する建具など
  - ・平らでない壁や滑りやすく本製品を固定できない壁や建具など
  - ・湯気、油污れ、ほこりの多い場所
  - ・エアコンの風(温風・冷風)が、直接あたる場所
  - ・ストーブの温風が、直接あたる場所
  - ・白熱灯・遠赤外線を出す機器に近い場所
  - ・強磁界環境(電子レンジ)や磁石が近づく環境
  - ・携帯電話など強い電波を発するものの近く
  - ・静電気が発生しやすい環境
  - ・太陽光など、強い光が直接あたる場所
  - ・小動物が検知範囲に侵入しやすい場所

- 本製品に強い衝撃を与えないでください。故障の原因となります。
- レーザーポインターの光を本製品に照射しないで下さい。故障の原因となります。
- お手入れは乾いた柔らかい布(メガネ拭きなど)で拭いてください。
- 本製品に触れる前に、身近な金属(ドアノブやアルミサッシなど)に手を触れて、身体の静電気を取り除くようにしてください。身体などからの静電気は、本製品を破損させる恐れがあります。

[注意]

- 改造された本製品は絶対に使用しないでください。改造した機器を使用した場合は電波法・電気通信事業法に抵触することがあります。
- 本製品は、無線通信を利用しているため、混信や干渉により、意図通りに機能を使用できないことがあります。
- 本製品は無線機器のため、第三者が無線を傍受する可能性があります。

●本製品のお取り扱い方法は以下のサイトをご覧ください。

サポートサイト  
URL:<https://support.space-core.jp/hc/jp>

●ご質問はアプリからお問い合わせください。

発行者：株式会社アクセルラボ