

取扱説明書(設置手順書)

DEFED Door/Window Sensor

型式LS202JW

このたびは、「DEFED Door/Window Sensor」をお求め頂き誠にありがとうございます。お取り付け、ご使用前に必ず本取扱説明書をよくお読み頂き、正しく安全にご使用ください。

※本取扱説明書の本文説明内では、「DEFED Door/Window Sensor」を本製品と表記しております。

本製品の特徴

本製品は、ドア/窓の開閉検知を行うセンサーデバイスです。センサー本体とマグネットの近接により開閉状態を検知します。不正な取り外しの検知や温度センサー機能も搭載しています。

※製品本体取外し検知、及び、温度センサー機能は、今後のバージョンアップで対応予定です。

本体の構成

付属品

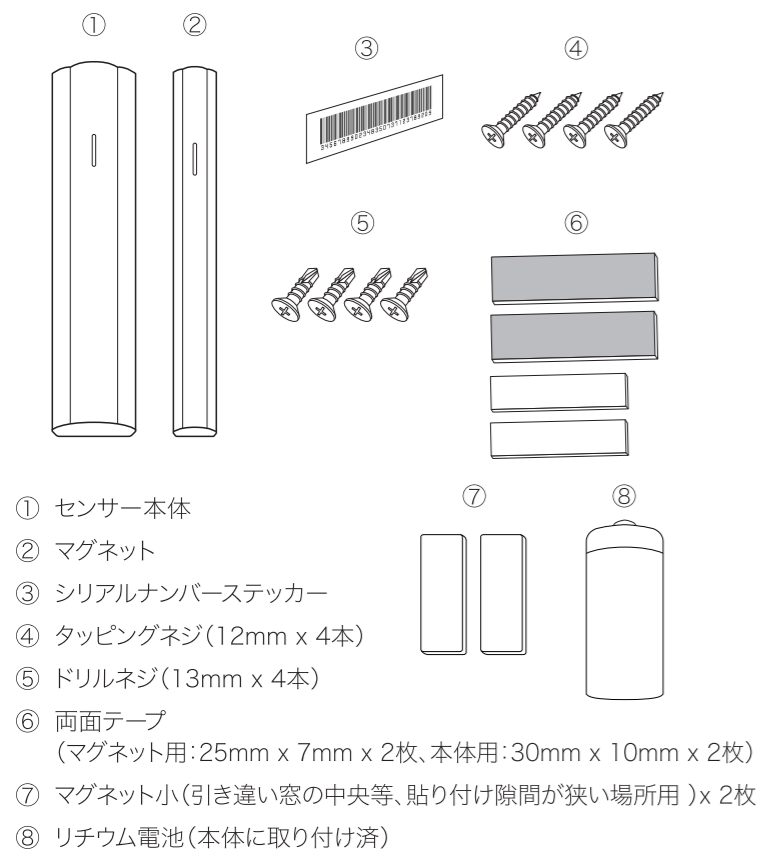

外形寸法

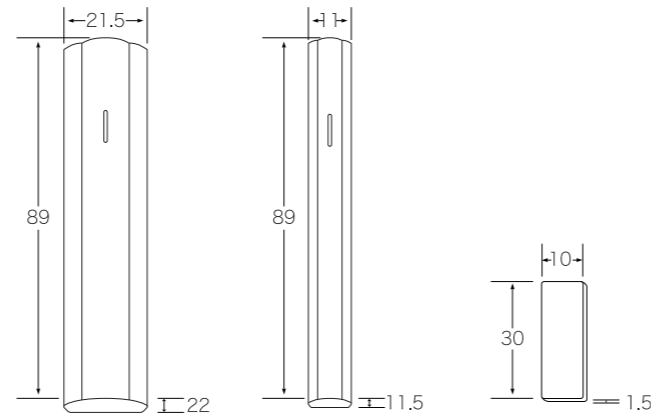

各部名称

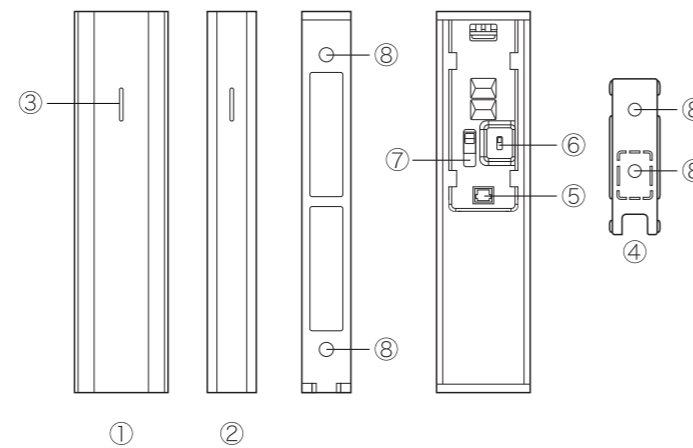

主な仕様(諸元)

寸法	・センサー本体:W89mm×H21.5mm×D22mm ・マグネット:W89mm×H11mm×D11.5mm ・マグネット小:W26mm×H7mm×D6.5mm
重量	本体44g (電池を含む)
使用環境	・動作温度範囲:-5~45℃ ・動作湿度範囲: 5~90%
電源	リチウム電池(CR123A, 3V)
消費電力	0.01mw
無線周波数	920MHz帯(独自規格)

設置

利用開始までの流れ

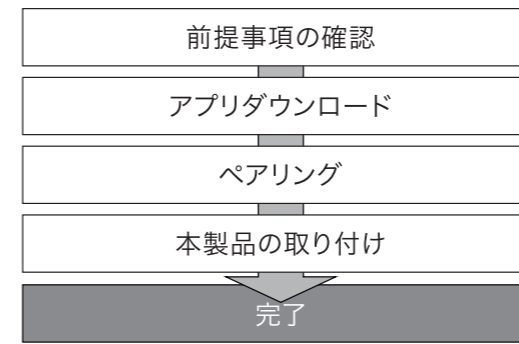

前提事項

本製品をご使用頂く前に以下の準備が必要です。

- インターネット回線のご契約 *1
- 本製品と通信接続するためのゲートウェイ (Smart Station) の設置と使用できる状況であること
- 本製品に対応したアプリが動作するためのスマートフォン等の端末 *2
- 別紙に記載の対応アプリのダウンロード

*1 インターネット接続が可能なルーター機器が必要です

*2 動作環境については弊社ウェブサイトを参照ください

アプリダウンロード

別紙に記載のQRコードまたはURLから対応アプリをダウンロードしてください。

※アプリのご使用方法については、web上のアプリ使用マニュアルをご参照ください。

設置接続手順

※付属のマグネット2種は、取り付け先の状況に合わせて使用してください。

1)ペアリング



2-1)本製品の取り付け(ビス固定の場合)

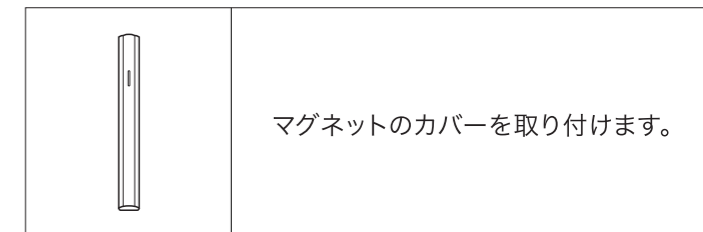
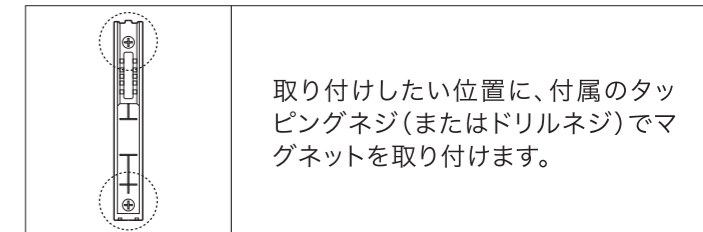
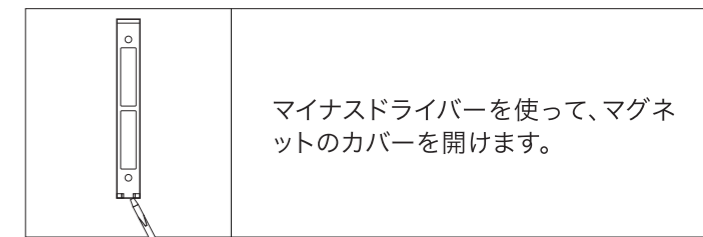
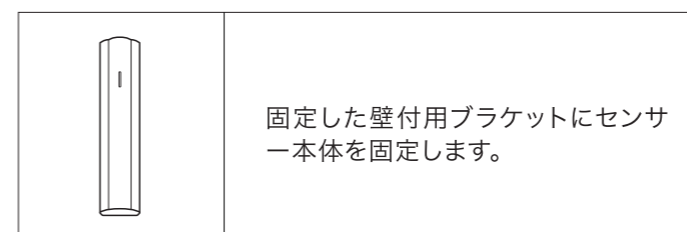
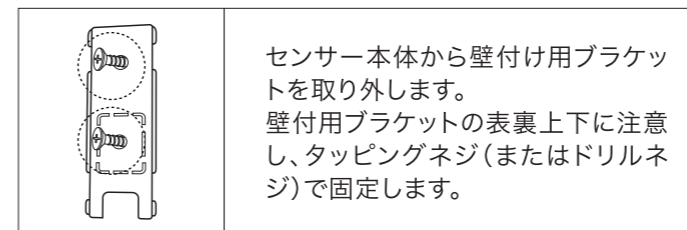

2-2)本製品の取り付け(両面テープ)

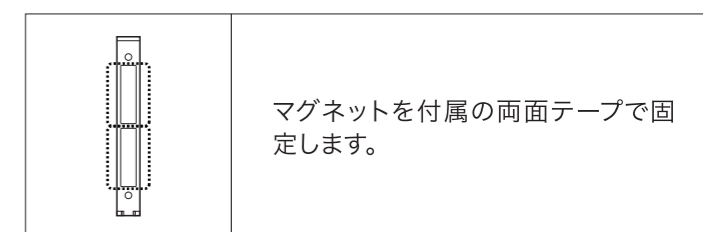
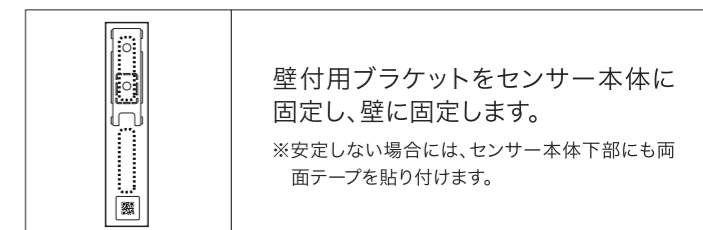
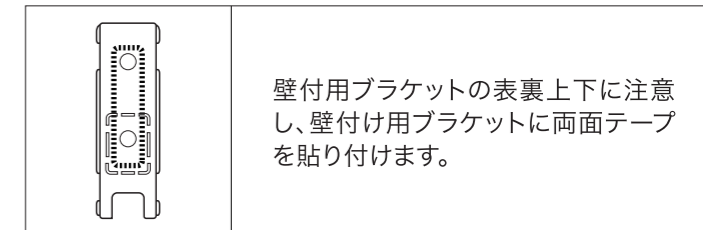

設置時のセンサー本体とマグネットの位置関係について

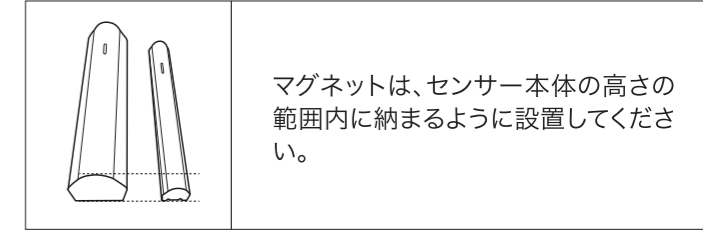
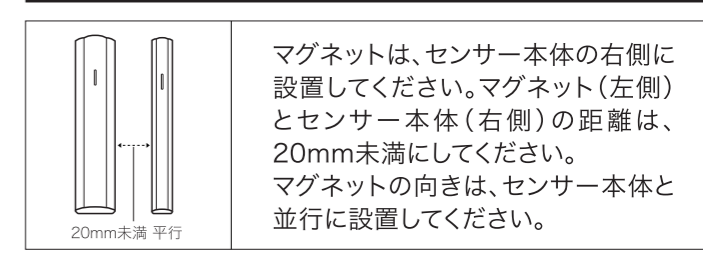

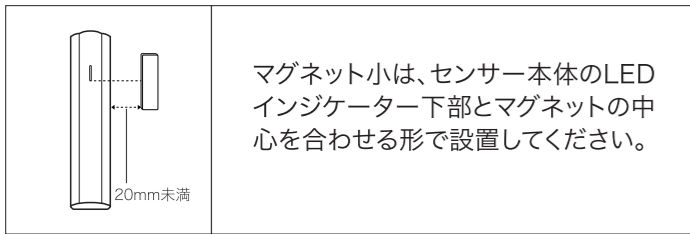

マグネット小は、センサー本体のLEDインジケーター下部とマグネットの中心を合わせる形で設置してください。

本製品の操作について

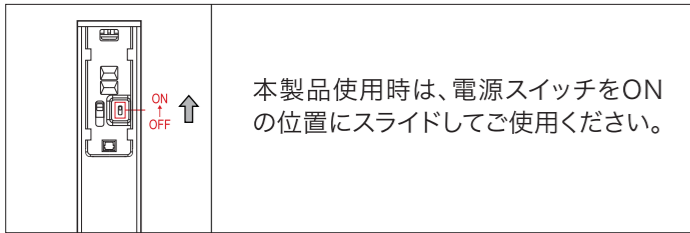

本製品使用時は、電源スイッチをONの位置にスライドしてご使用ください。

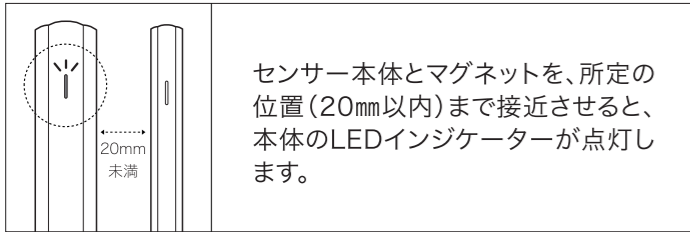

センサー本体とマグネットを、所定の位置(20mm以内)まで接近させると、本体のLEDインジケーターが点灯します。

電池交換について

マグネットをセンサー本体から離したり近づけたりしてもドア／窓の開閉を検知しない場合は電池が消耗している場合があります。その場合は速やかにリチウム電池(CR123A)を交換してください。

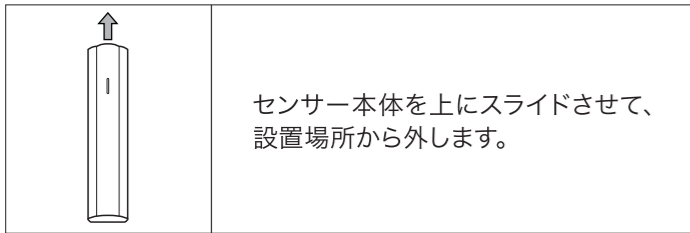

センサー本体を上にもスライドさせて、設置場所から外します。

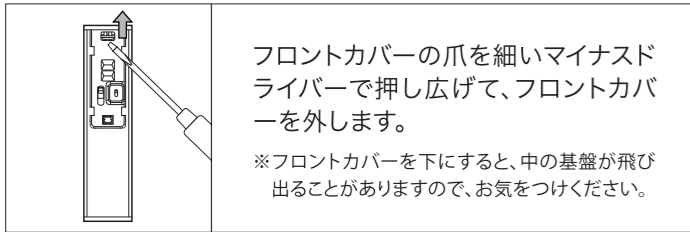

フロントカバーの爪を細いマイナスドライバーで押し広げて、フロントカバーを外します。

※フロントカバーを下にすると、中の基盤が飛び出ることがありますので、お気をつけください。

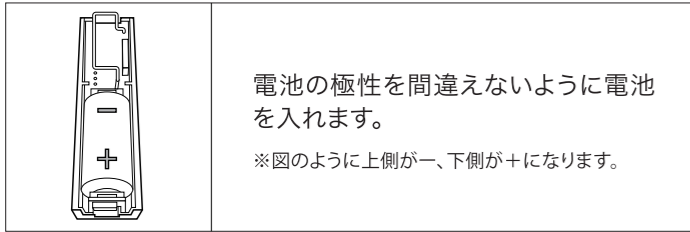

電池の極性を間違えないように電池を入れます。

※図のように上側が一、下側が+になります。

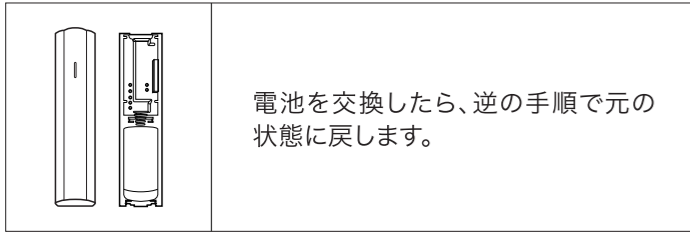

電池を交換したら、逆の手順で元の状態に戻します。

安全上のご注意 -必ずお守りください-

お使いになる方や他の方への危害、財産への損害を未然に防ぐため、必ずお守りいただくことを説明しています。

●次の表示の区分は表示内容を守らず、誤った使用をした場合に生じる危害や損害の程度を説明しています。

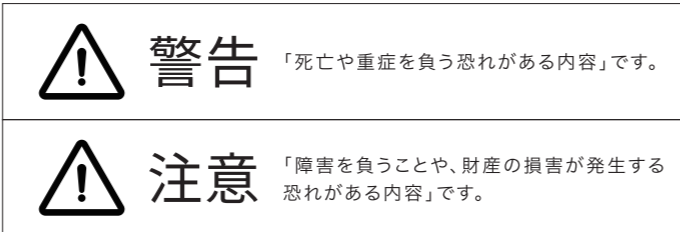

警告 「死亡や重症を負う恐れがある内容」です。

注意 「障害を負うことや、財産の損害が発生する恐れがある内容」です。

●お守りいただく内容を次の記号で説明しています。(次は図記号の例です)

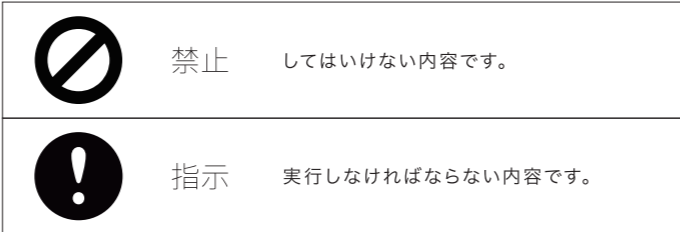

禁止 してはいけない内容です。

指示 実行しなければならない内容です。

設置時に必ずお守りください

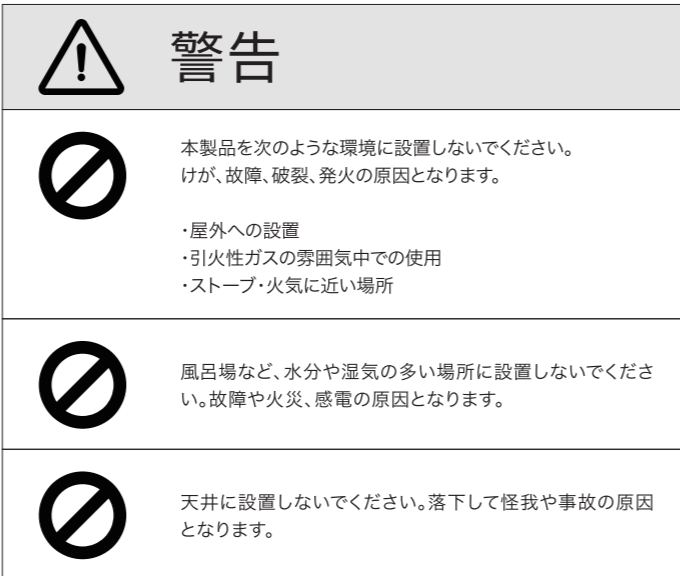

警告

本製品を次のような環境に設置しないでください。けが、故障、破裂、発火の原因となります。

・屋外への設置
・引火性ガスの雰囲気中での使用
・ストーブ・火気に近い場所

風呂場など、水分や湿気の多い場所に設置しないでください。故障や火災、感電の原因となります。

天井に設置しないでください。落下して怪我や事故の原因となります。

注意

医療用電気機器を用いる場所に設置しないでください。本製品からの電波が医療用機器に影響を及ぼすことがあり、誤動作による事故の原因となります。

火災報知器などの自動制御機器の近くに設置しないでください。本製品からの電波が自動制御機器に影響を及ぼすことがあり、誤動作による事故の原因となります。

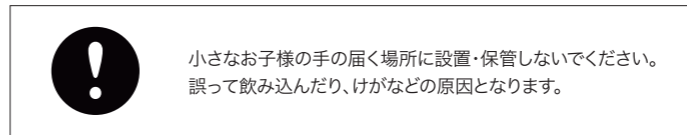

小さなお子様の手の届く場所に設置・保管しないでください。誤って飲み込んだり、けがなどの原因となります。

利用時に必ずお守りください

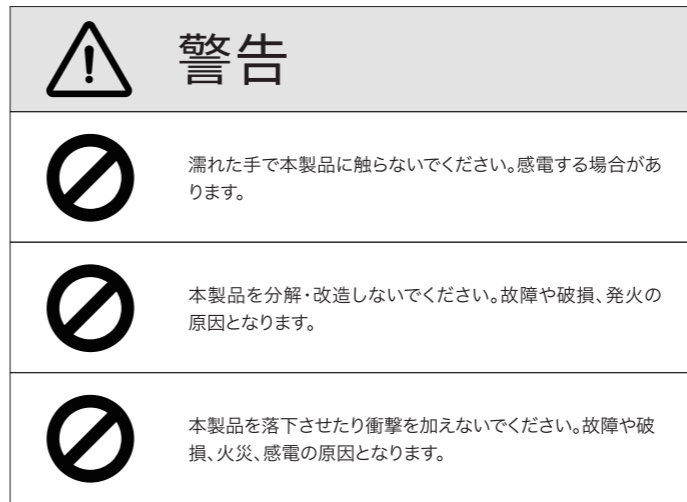

警告

濡れた手で本製品に触らないでください。感電する場合があります。

本製品を分解・改造しないでください。故障や破損、発火の原因となります。

本製品を落下させたり衝撃を加えないでください。故障や破損、火災、感電の原因となります。

注意

本製品を掃除する場合柔らかい布を使用してください。ベンジン、シンナー、ガソリンは使用しないでください。本製品が変色、変形する場合があります。

本製品を廃棄する場合、各地方自治体の条例に従い処理をしてください。条例の内容の詳細については、各地方自治体にお問い合わせください。

使用しない時は、本体から電池を外してください。電池を長期間入れたままにすると、液漏れを起こし製品を壊す原因となります。

誤動作しても問題のない用途で使用してください。本製品は、確実に動作を保証するものではありません。設置場所、ご利用の環境に拠っては正しく動作しない場合があります。

本製品の電池通電時に煙や異臭がする場合は直ちに電池を抜き、使用を中止してください。そのまま使用した場合、感電や火災の原因となります。

お取り扱い上のご注意

[本製品についてお願い]

- 本製品を次のような場所で保管や使用を行わないでください。
 - ・平らでない壁や滑りやすく本製品を固定できない壁や建具など
 - ・湯気、油污れ、ほこり、水分の多い場所
 - ・エアコンの風(温風・冷風)が、直接あたる場所
 - ・ストーブの温風が、直接あたる場所
 - ・白熱灯・遠赤外線を出す機器に近い場所
 - ・強磁界環境(電子レンジ)や磁石が近い環境
 - ・携帯電話など強い電波を発するものに近い場所
 - ・静電気が発生しやすい場所
 - ・太陽光など、強い光が直接あたる場所

- 本製品に強い衝撃を与えないでください。故障の原因となります。
- お手入れは乾いた柔らかい布(メガネ拭きなど)で拭いてください。
- 本製品に触れる前に、身近な金属(ドアノブやアルミサッシなど)に手を触れて、身体の静電気を取り除くようにしてください。身体などからの静電気は、本製品を破損させる恐れがあります。

[注意]

- 本製品は絶対に改造しないでください。改造した機器を使用した場合は電波法・電気通信事業法に抵触することがあります。
- 本製品は、無線通信を使用しているため、混信や干渉により、意図通りに機能を使用できないことがあります。
- 本製品は無線機器のため、第三者が無線を傍受する可能性があります。

- 本製品のお取り扱い方法は以下のサイトをご覧ください。

サポートサイト
URL:<https://support.space-core.jp/hc/ja>

- ご質問はアプリからお問い合わせください。

発行者：株式会社アクセルラボ

不許複製

© 2021 ACCEL LAB Ltd.

ALTM-61210601