

取扱説明書(設置手順書)

HA Interface Adaptor

型式 LS155

このたびは、「HA Interface Adaptor」をお求め頂き誠にありがとうございます。お取り付け、ご使用前に必ず本取扱説明書をよくお読み頂き、正しく安全にご使用ください。

※本取扱説明書の本文説明内では、「HA Interface Adaptor」を本製品と表記しております

本製品の特徴

本製品は床暖房・給湯器など、HA端子を有する機器のオン/オフの制御や状態確認を行うことができます。最大で3台まで接続可能です。

本体の構成

付属品

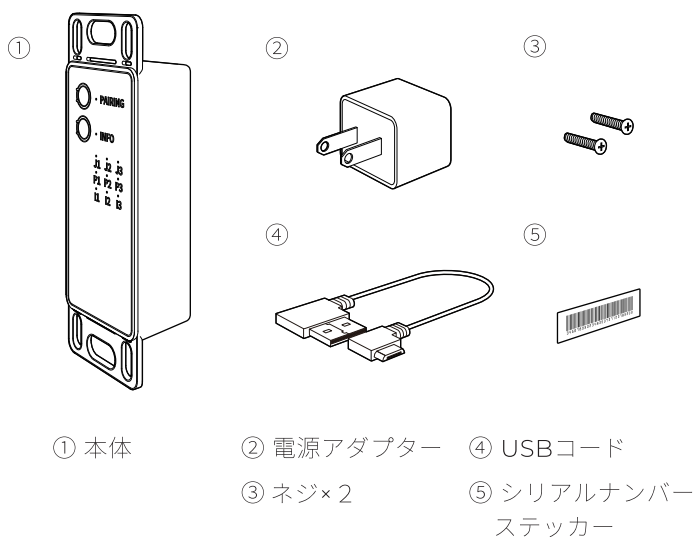

外形寸法

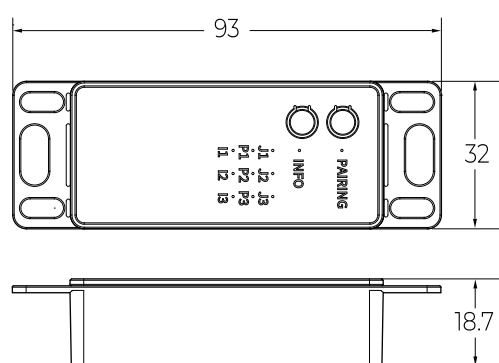

各部名称

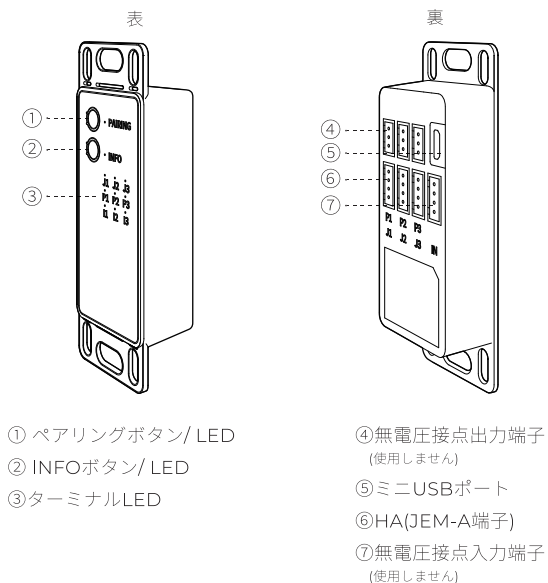

主な仕様(諸元)

寸法	W32×H93×D18.7mm
本体重量	29g
使用環境	温度-5～45℃/湿度範囲：5～90%
電源	DC 5V
消費電力	0.5W/1W(最小/最大)
デバイス間通信距離	100m(見通し距離)
無線周波数	920.6-928.0MHz

設置

利用開始までの流れ

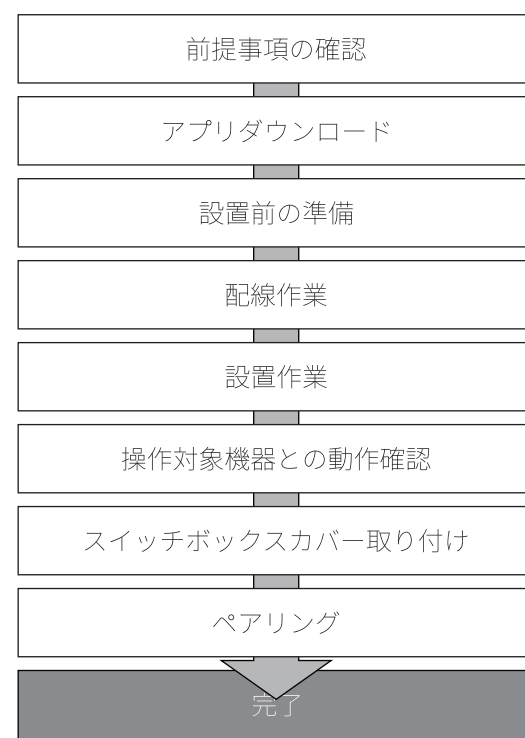

前提事項

本製品をご使用頂く前に以下の準備が必要です。

※本製品の設置前準備は電気工事が行って下さい

- インターネット回線のご契約
- 本製品に取り付けるための2個口のスイッチボックス(深口タイプ)
- 本製品と通信接続するためのゲートウェイ(Smart Station)の設置及び使用できる状態であること*1
- 本製品に対応したアプリが動作するためのスマートフォン等の端末*2
- 別紙に記載の対応アプリのダウンロード

*1 直接インターネット接続可能なルーター機器が必要です

*2 動作環境については弊社ウェブサイトを参照ください。

アプリダウンロード

別紙に記載のQRコードまたはURLから対応アプリをダウンロードしてください。

※アプリのご使用方法、ペアリング方法についてはWeb上のアプリ使用マニュアルをご参照ください

設置前の準備

コンセント付き電源ケーブル HA(JEM-A)ケーブル

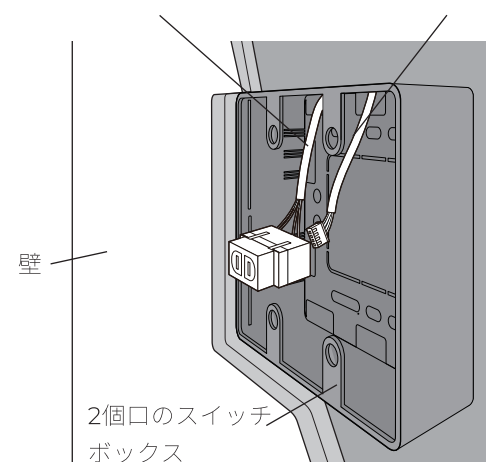

本製品の取り付け前に以下の操作を行います。

- 1) 本製品を取り付けたい場所までコンセントプラグ付き電源ケーブルとHA(JEM-A)ケーブルを予め引き込んでおいて下さい。
- 2) 2個口のスイッチボックス(深口タイプ)を用意し、本製品を取り付けるためのスイッチボックスの設置場所(壁面)を決定します。
- 3) スイッチボックス内にケーブルを通すためパネル等をカットして電源ケーブルとHA(JEM-A)ケーブルを通します。
- 4) 設置場所の壁面にスイッチボックスを固定して取り付けます。

設置接続手順

1) 配線作業

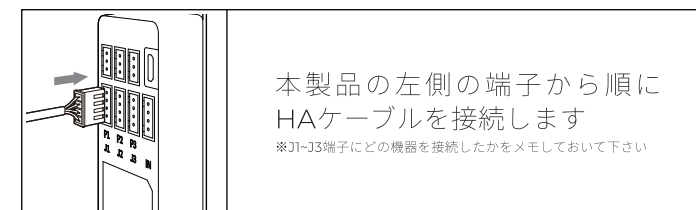

2) 設置作業

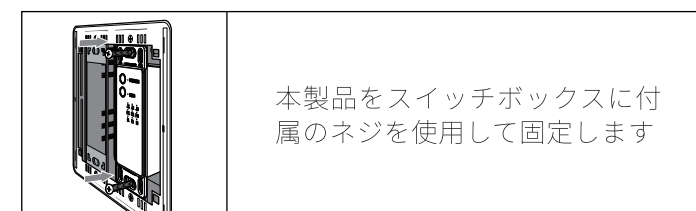

操作対象機器との動作確認

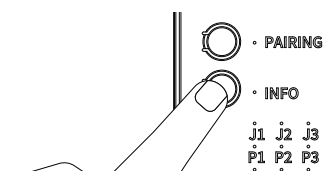

INFOボタンを使用して給湯リモコンなど接続対応機器との接続確認と操作信号を送って動作確認を行うことができます。接続テストを行う場合は以下の手順で操作確認を行ってください。

<本製品側からの確認>

- 1) 本体の[INFOボタン]を押します。
- 2) 正しく機器が接続されていれば接続されたJ1~J3端子のLEDランプが点灯することを確認します。

<接続機器側からの確認>

- 1) 接続機器側の操作を行い、本製品に接続されたJ1~J3端子のLEDの点灯状態を確認します。
- 2) 接続機器側で<ON>に相当する操作を行った場合、本製品に接続した端子(J1~J3)のLEDが点灯することを確認します。
- 3) 同様に接続機器側で<OFF>に相当する操作を行った場合本製品に接続した端子(J1~J3)のLEDが消灯するかを確認します
- 4) 2個以上JEM-A端子に機器が接続されている場合、[INFOボタン]を押し続け、順番に実施してください。

ペアリング

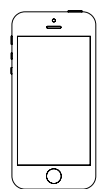

対応アプリを立ち上げアプリ画面に従ってペアリングを行ってください

スイッチボックスカバーの取り付け

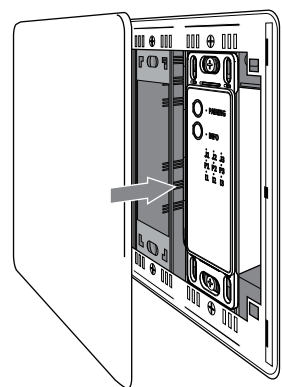

すべての設置作業が完了しましたら、スイッチボックス付属のカバーを取り付けます。

安全上のご注意 -必ずお守りください-

お使いになる人や他の人への危害、財産への損害を未然に防ぐため、必ずお守りいただくことを説明しています。

●次の表示の区分は表示内容を守らず、誤った使用をした場合に生じる危害や損害の程度を説明しています。

	警告	「死亡や重症を負うおそれがある内容」です。
	注意	「障害を負うことや、財産の損害が発生するおそれがある内容」です。

●お守りいただく内容を次の図記号で説明しています。(次は図記号の例です)

	禁止	してはいけない内容です。
	指示	実行しなければならない内容です。

設置時に必ずお守りください

	警告	
		本製品を次のような環境に設置しない ・屋外への設置 ・引火性ガスの雰囲気中での使用 ・ストーブ・火気に近い場所 けが、故障、発熱、破裂、発火の原因となります。
		風呂場など、水分や湿気の多い場所に設置しない 故障や火災、感電の原因となります。
		天井に設置しない 落下してけがや事故の原因となります。
		取り付け工事は必ず電気工事が行う 資格を持たない一般の方による工事は、法律で禁止されています。工事に不備があると感電や火災の原因となります。

	注意	
		医用電気機器を用いる場所に設置しない 本製品からの電波が医用電気機器に影響を及ぼすことがあり、誤動作による事故の原因となります。
		火災報知器などの自動制御機器の近くに設置しない 本製品からの電波が自動制御機器に影響を及ぼすことがあり、誤動作による事故の原因となります。
		小さな子供の手の届く場所に設置・保管しない 誤って飲み込んだり、けがなどの原因となります。
		液体や異物などが製品内部に入ってしまった場合、直ちに取り付けを中止する そのまま取り付けをした場合、感電や火災、故障の原因となります。

	本製品に電源通電時に煙や異臭がする場合は直ちにUSBコードを抜き、取り付けを中止する そのまま取り付けをした場合、感電や火災の原因となります。
--	--

利用時に必ずお守りください

	警告	
		濡れた手で本製品に触らない 感電する場合があります。
		本製品を分解・改造しない 故障や感電、発火の原因となります。
		本製品を落下させたり衝撃を加えない 故障や破損、火災、感電の原因となります。

	注意	
		本製品を清掃する場合柔らかい布を使用する ベンジン、シンナー、ガソリンは使用しないでください。 本製品が変色、変形する場合があります。
		本機器を廃棄する場合、各地方自治体の条例に従い処理をする 条例の内容の詳細については、各地方自治体にお問い合わせください。

お取り扱い上のご注意

[本製品についてのお願]

- 本製品を次のような場所での保管や使用はしないでください。
 - ・湯気、油污れ、ほこりの多い場所
 - ・強磁界環境（電子レンジ）や磁石が近づく環境
 - ・携帯電話など強い電波を発するものの近く
 - ・静電気が発生しやすい環境
 - ・太陽光など、強い光が直接あたる場所

- 本製品に強い衝撃を与えないでください。故障の原因となります。
- お手入れは乾いた柔らかい布（メガネ拭きなど）で拭いてください。
- 本製品に触れる前に、身近な金属(ドアノブやアルミサッシなど)に手を触れて、身体の静電気を取り除くようにしてください。身体などからの静電気は、本製品を破損させる恐れがあります。

[注意]

- 本製品は絶対に改造しないでください。改造した機器を使用した場合は電波法・電気通信事業法に抵触する場合があります。
- 本製品は、無線通信を利用しているため、混信や干渉により、意図通りに機能を使用できないことがあります。
- 本製品は無線機器のため、第三者が無線を受信する可能性があります。

- 本製品のお取り扱い方法は以下のサイトをご覧ください。

サポートサイト
URL:<https://srm-solution.zendesk.com/hc/ja>

- ご質問はアプリからお問い合わせください。

発行者：株式会社アクセルラボ

HA Interface Adaptorの準備施工について

HA Interface Adaptorの取り付けスペースの確保について

導入後のメンテナンス性維持の為、HA Interface Adaptorは点検が可能な場所に取り付けを行ってください。
※スライドボックス(深型2連用)を壁内に取り付け、その内部に各器具の取り付けすることが推奨されます。
スライドボックス、埋込コンセント、カバープレートは現地にて手配してください。

HA Interface Adaptorの取り付け例

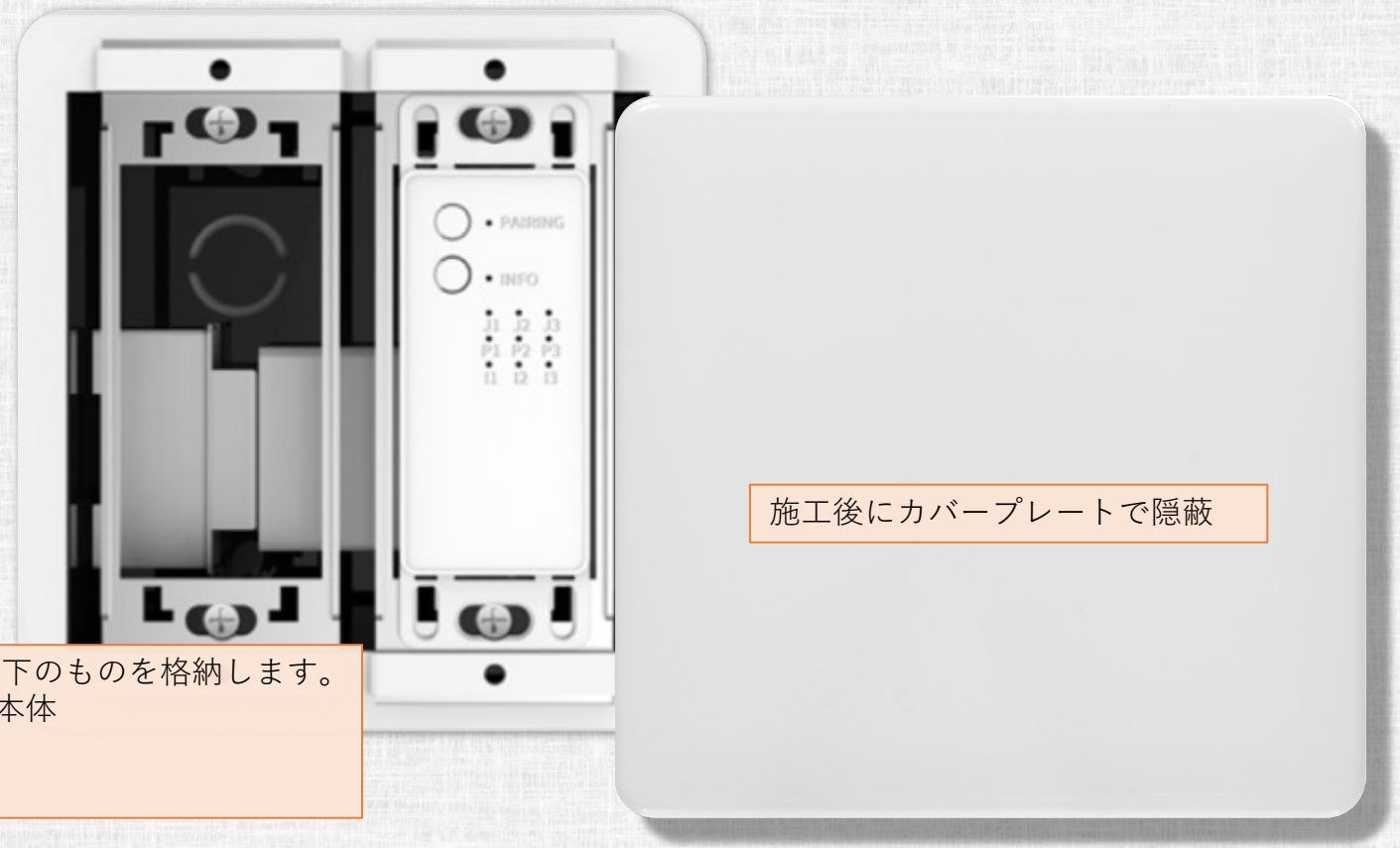

スライドボックス内に以下のものを格納します。

- ・ HA Interface Adaptor本体
- ・ 埋込コンセント
- ・ 電源アダプタ

施工後にカバープレートで隠蔽

HA Interface Adaptorの取り付け位置について

JEM-Aケーブルの長さは規格上、最長で1.9mです。接続するコントローラーとの距離は、取り回しも含めて1.9m以内に設定してください。

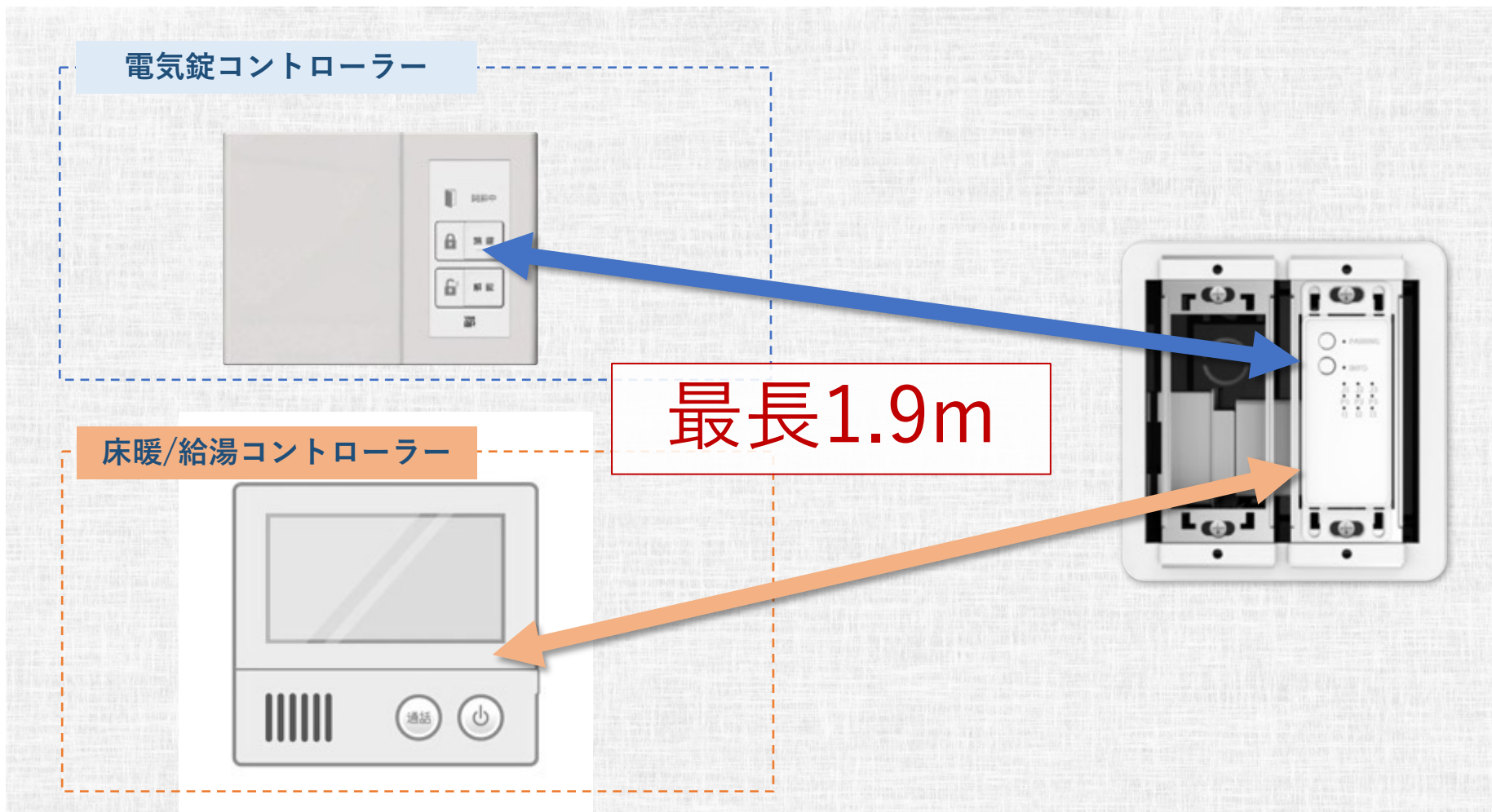

JEM-Aケーブルの準備について

JEM-Aケーブルは電設資材です。接続するリモコンとHA Interface Adaptorの設置位置をご確認の上、以下のものを現地にて手配してください。

※接続先の機器に付属する場合があります。詳しくは機器の仕様書や購入店へお問い合わせください。

Panasonic製 JEM-A付コードコネクター
型番：WQN412W7300
コード長さ40cm



Panasonic製 両端JEM-A端子付ケーブル
型番：WPN9301
コード長さ1.9m

